

iD Click Ultimate

30, 55 & 70

DESIGNBÖDEN

Natürliche
Designs und
ultimate
Leistung.

Inhalt

2 Einführung

8 Design

16 Naturals

46 Authentics

54 Classics

72 Leistung

86 Nachhaltigkeit

92 Auswahlhilfe

94 Formate & Individualisierung

96 Allgemeine Informationen



Have it all

Tarkett stellt die konventionelle Weisheit in Frage, dass gute Dinge immer mit einem gewissen Kompromiss einhergehen und stellt die iD Click Ultimate Kollektion vor. Stellen Sie sich eine starre Bodenbelagslösung vor, die die praktischen Vorteile von Vinyl mit der Pracht und den beeindruckenden Qualitäten von natürlichen Materialien wie Stein und Holz kombiniert. Ein üppiger Eichenboden, der resistent ist gegen Flecken, Stöße und sogar gegen Wasser. Oder stellen Sie sich einen Flur aus Kalkstein vor, der vom natürlichen Vorbild nicht zu unterscheiden ist, der in wenigen Stunden verlegt werden kann und dennoch für jahrelange, intensive Nutzung bereit ist. Mit akustischen Qualitäten, die harte Absätze zu sanftem Getrappel dämpfen.

Können Sie sich das vorstellen?

Wir schon. Also haben wir es gemacht.

Mit Tarkett iD Click Ultimate können Sie wirklich alles haben.

iD Click Ultimate

iD Click Ultimate bringt Hartbodenbeläge auf ein neues Niveau. Jetzt können Sie das Aussehen und die Haptik von Holz und Stein mit allen Vorteilen von hochwertigen Designböden kombinieren.

iD Click Ultimate lässt sich leicht auf fast allen Untergründen verlegen - sogar auf Keramikfliesen - und ermöglicht es Ihnen, perfekte Verlegungen durchzuführen und so die Anforderungen Ihres Projekts und Ihrer Kunden problemlos zu erfüllen.

Die treibende Kraft hinter dieser Entwicklung ist unsere verbesserte Rigid Composite Core+ (RCC+) Technologie, die eine unvergleichliche Widerstandsfähigkeit gegen Stöße und schwere Lasten bietet und die Dimensionsstabilität verbessert. Dank unseres GenClick®-Verriegelungssystem sind die iD Click Ultimate-Produkte für alle Umgebungen geeignet, auch für Badezimmer.

Um den Herausforderungen insbesondere in stark frequentierten Bereichen gerecht zu werden, garantiert die Tarkett-eigene TEKTANIUM™-Beschichtung eine einfache Pflege und einen unübertroffenen Schutz der auffälligen, ultramatten Oberfläche. Darüber hinaus reduziert die integrierte Soundblock-Akustikunterlage harte Trittschritte auf ein nahezu flüsterleises Niveau.

Passend zu diesem neuen Standard für starre Bodenbeläge ermöglicht unsere neue Digitaldrucktechnologie Designs von höchster Realitätsnähe: Sie werden direkt von natürlichen Hölzern und Steinen gescannt und in hoher Auflösung mit minimalen Wiederholungen reproduziert und bringen die positiven Einflüsse der Natur dorthin, wo sie gebraucht werden.

iD Click Ultimate ist in fünf Formaten und 43 Designs erhältlich und wird durch einen vielseitigen Individualisierungsservice unterstützt.



1 Design

Von wunderschön gemaserten Holzplanken bis hin zu Natursteinfliesen, die bis ins kleinste Detail nachgebildet sind. Angesichts der Qualität und der nahezu unendlichen Gestaltungsmöglichkeiten, die unsere Digitaldrucktechnologie bietet, wird es Ihnen schwer fallen, sich zu entscheiden.

2 Leistung

Auf eine exquisite Form muss eine tadellose Funktion folgen. iD Click Ultimate erfüllt diese Anforderungen voll und ganz und kombiniert extreme Haltbarkeit mit Wasserbeständigkeit und hervorragenden Akustikeigenschaften in einfach zu verlegenden Planken und Fliesen.

3 Nachhaltigkeit

Der Respekt für die Umwelt und die natürliche Welt, die uns inspiriert, wird immer eine treibende Kraft bei unseren Entwicklungs- und Innovationsbemühungen sein. Wir streben weiterhin nach noch niedrigeren Emissionen, noch besserer Kreislaufwirtschaft und noch mehr Nachhaltigkeit in all unseren Werken.

Design

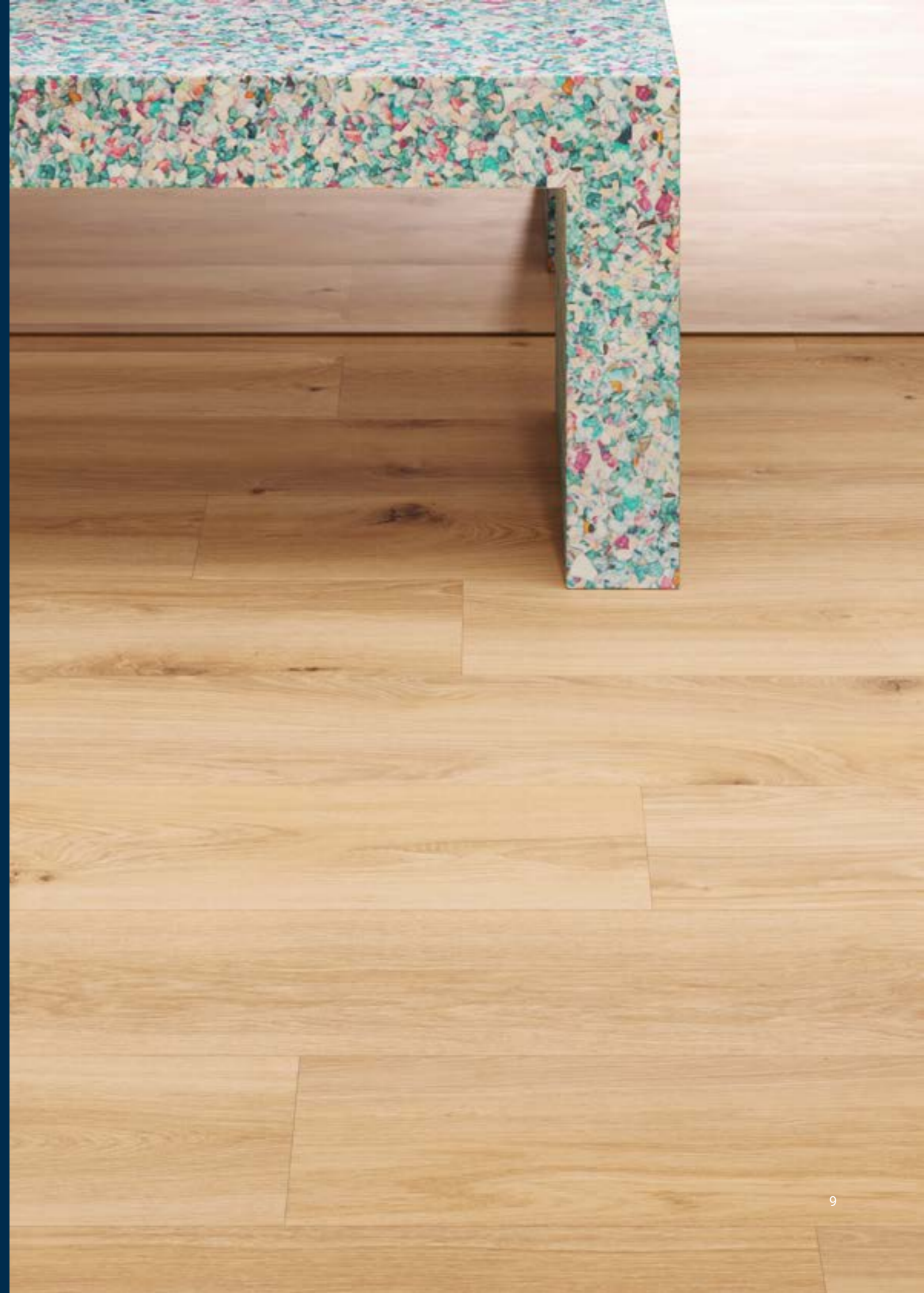

BESUCHSTERMIN ANFORDERN



1

Einzigartig natürliche Holz- und Steindekore

Die neue iD Click Ultimate setzt einen beispiellosen Meilenstein für Designbeläge. Unsere fortschrittliche digitale Drucktechnologie ermöglicht es uns, die subtilsten Details von Holz und Stein zu enthüllen, um jede Diele oder Fliese in Maserung, Struktur und Farbe einzigartig zu machen. Vor allem aber ermöglicht sie Planern die Auswahl der besten natürlichen Designs bei den leistungsfähigsten Böden.



Die Außenwelt nach innen bringen

Die Gestaltung von Räumen hat sich deutlich in Richtung einer Verbindung von Innenräumen mit der Außenwelt entwickelt, wobei die Schönheit der Natur zur Verbesserung der Lebensqualität in städtischen Räumen nachempfunden wird. Durch die Auswahl der besten Naturtöne von Hölzern und ausdrucksstarken Steinen haben wir versucht, die Außenwelt nach innen zu bringen. Auf diese Weise wollen wir positive Emotionen schaffen, um das Lernen, Arbeiten und die Pflege zu fördern. iD Click Ultimate-Dekore wurden ausgewählt, um eine Wohlfühlatmosphäre zu schaffen und die Inneneinrichtung durch den Einsatz unserer exklusiven digitalen Drucktechnologie zum Leben zu erwecken.

Mit der Einführung übergroßer Formate haben wir uns weiterhin auf Modularität und Flexibilität konzentriert. Das Endergebnis ist eine Palette von Designs, die authentische Materialien widerspiegelt und es Ihnen ermöglicht, menschenfreundliche Räume zu schaffen.

Die Schönheit von Holz und Stein einfangen

Die Natur leitet jeden Aspekt unserer Designreise. Wir haben unsere Designerstellung auf die nächste Stufe gebracht, indem wir eine sorgfältige Auswahl auf der Grundlage von Charakter, Detailgenauigkeit und natürlicher Ausdrucksvielfalt getroffen haben. Jedes Design in der Naturals-Kollektion wird direkt von einem sorgfältig ausgewählten Holz oder Stein, von Eiche bis Marmor, gescannt. Indem wir auf den Ursprung dieser natürlichen Materialien achten, teilen wir mit Ihnen das Wunder der natürlichen Unvollkommenheiten und Nuancen. Die Vielfalt unserer Designs gibt Ihnen die Freiheit, subtil den Stil zu wählen, der am besten zu Ihrem Raum passt.

iD Click Ultimate wurde entwickelt um Ihre Bodenplanung zu erleichtern.

43
Dekore

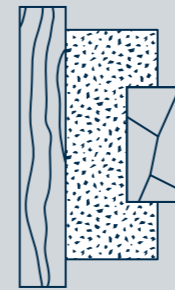

Naturals
Authentics
Classics

3
Drucktechniken

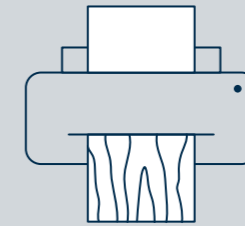

Digitaldruck
Synchronprägung
Tiefdruck

3
Nutzschichten

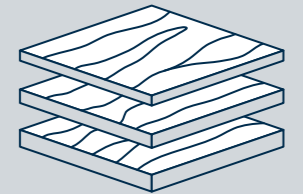

0.30 - Klasse 23/31
0.55 - Klasse 23/33
0.70 - Klasse 23/34

5
Formate*

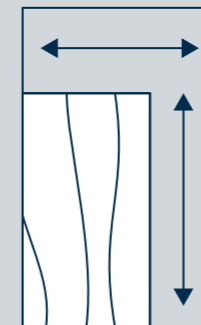

24,30x150 cm
30,60x120 cm
20,05x120 cm
32x64 cm
48x96 cm

2
Individualisierungsmöglichkeiten

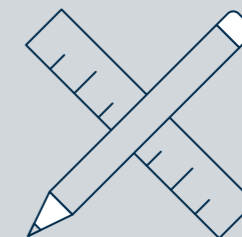

Vordefiniert
oder à la Carte

NATURALS

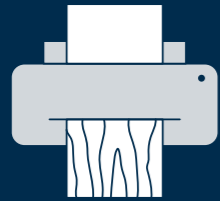

Design, wie von der Natur vorgesehen

Designs, die durch die Beschaffung und den Scan hochwertiger Materialien entstehen, um die Eigenschaften der Natur bestmöglich widerzuspiegeln zeichnen sich durch keine sichtbare Wiederholung auf bis zu 12 m² aus.

AUTHENTICS



Sehen und Fühlen im Einklang

Unsere Authentics-Designs werden mit der Synchronpräge-Technologie für ein natürlicheres Aussehen erstellt. Diese Technologie prägt Effekte auf Planken, um einzigartige Fußböden zu schaffen, die einen wirklich realistischen Eindruck von echtem Holz vermitteln.

CLASSICS

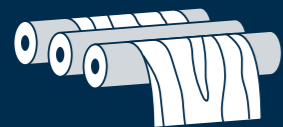

Vertrauen in unsere Ursprünge

Im klassischen Tiefdruck kommen unsere besten Materialien und Farbharmonien zur Geltung.





Naturals

Design wie von der Natur vorgesehen

Unsere NATURALS-Designs werden durch die sorgfältige Beschaffung hochwertiger Rohstoffe wie Holz und Stein aus der Natur gescannt. Mit Hilfe einer einzigartigen, patentgeschützten digitalen Drucktechnologie, dem weltweit einzigen 2 m breiten Single-Pass-Drucker zum Aufbringen von wasserbasierten Tinten auf PVC, haben wir die vielfältigen Merkmale der Natur, von charakteristischen Holzmaserungen bis hin zu den subtilen Texturen und Nuancen von Stein, am besten wiedergegeben. Um die wahre Vielfalt der Natur in ihrer ganzen Pracht zu vermitteln, werden unsere Designböden mit höchster Auflösung in einem besonders präzisen Druckverfahren erstellt. Alle Designs wurden mit extra großem Rapport angelegt, sodass auf bis zu 12 m² keine Wiederholung auftritt und sind mit einer ultramatten Oberfläche ausgestattet.

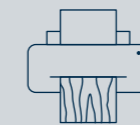

HIGH
DEFINITION



KEINE
WIEDERHOLUNG



BIGFOOT
FORMAT

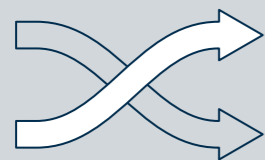

KEINE WIEDERHOLUNG

12 m²

TARKETT NATURALS

Keine Wiederholung und bis zu 50 verschiedene Planken beim Format 20,05 cm x 120 cm

Unsere Naturals Designs zeigen eine hohe Auflösung und keine Dekorwiederholung auf bis zu 12m² (2x6 m).

3 m²

STANDARD LVT: 3m²

Keine Wiederholung bis zu 10 Planken
Format 20,05 cm x 120cm

Lassen Sie sich
inspirieren

Brushed Elm brown
Sediment beige

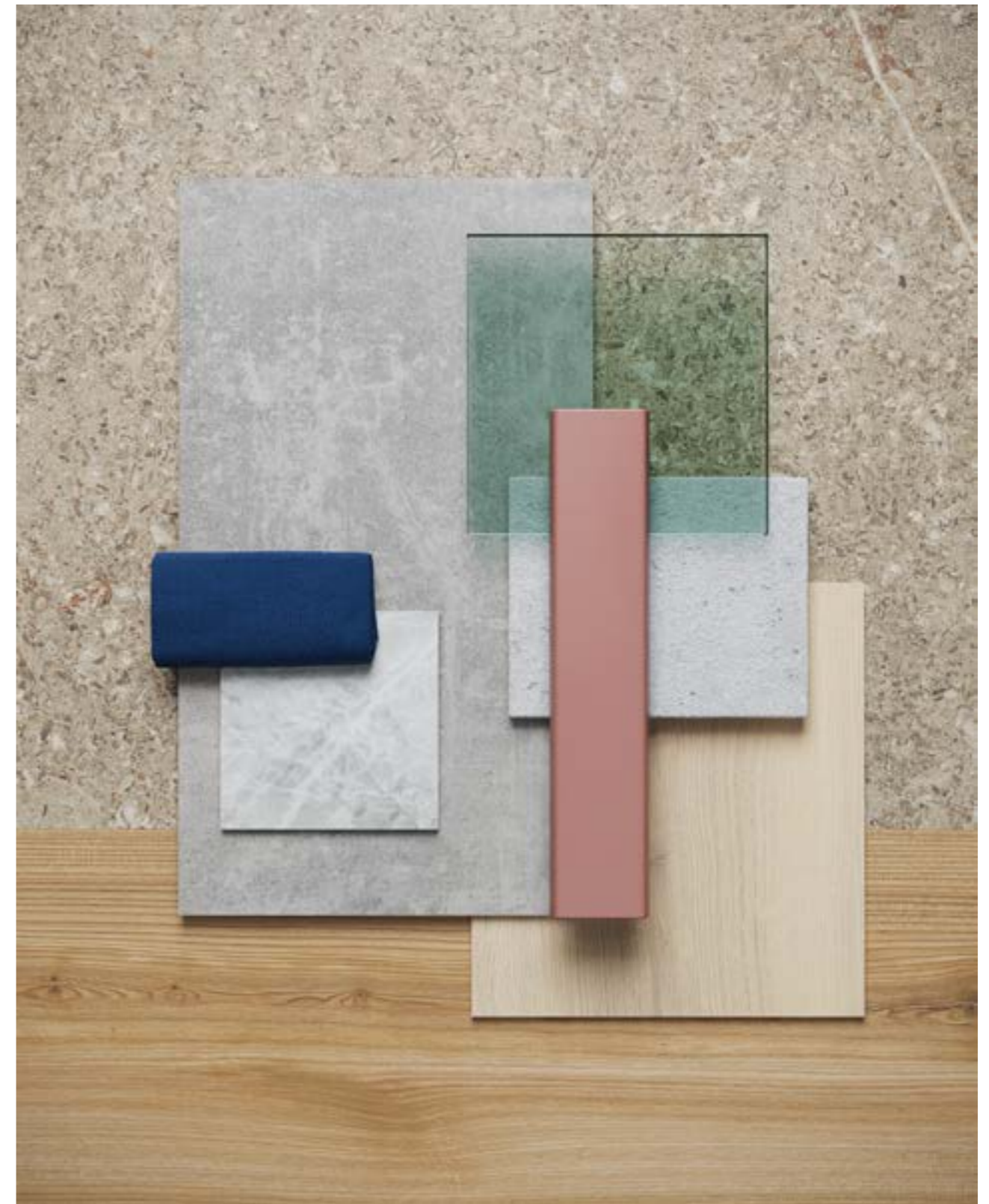

Sediment beige
Brushed Elm brown
Forest Oak pistaccio shell
Patina Concrete light grey



Brushed Elm brown
Sediment beige



Personalisieren
Sie Ihren Raum

Terrazzo Classical emerald (Sonderfertigung)
Creek Oak beige



Terrazzo Classical emerald (Sonderfertigung)
Creek Oak beige
Concrete indium
Vintage Zink silver
Terrazzo Classical jade (Sonderfertigung)
Terrazzo Classical opal (Sonderfertigung)

Inspirationsbild - zur Verlegung abgegrenzter Flächen sind Profile erforderlich.



Terrazzo Classical emerald (Sonderfertigung)
Creek Oak beige



Schaffen Sie
die richtige
Atmosphäre



Chatillon Oak natural
Antik Oak beige
Delicate Oak toffee
Delicate Oak sugar
Highland Oak arabica
Emperador grey
Emperador green



Chatillon Oak natural





Menschen
verbinden

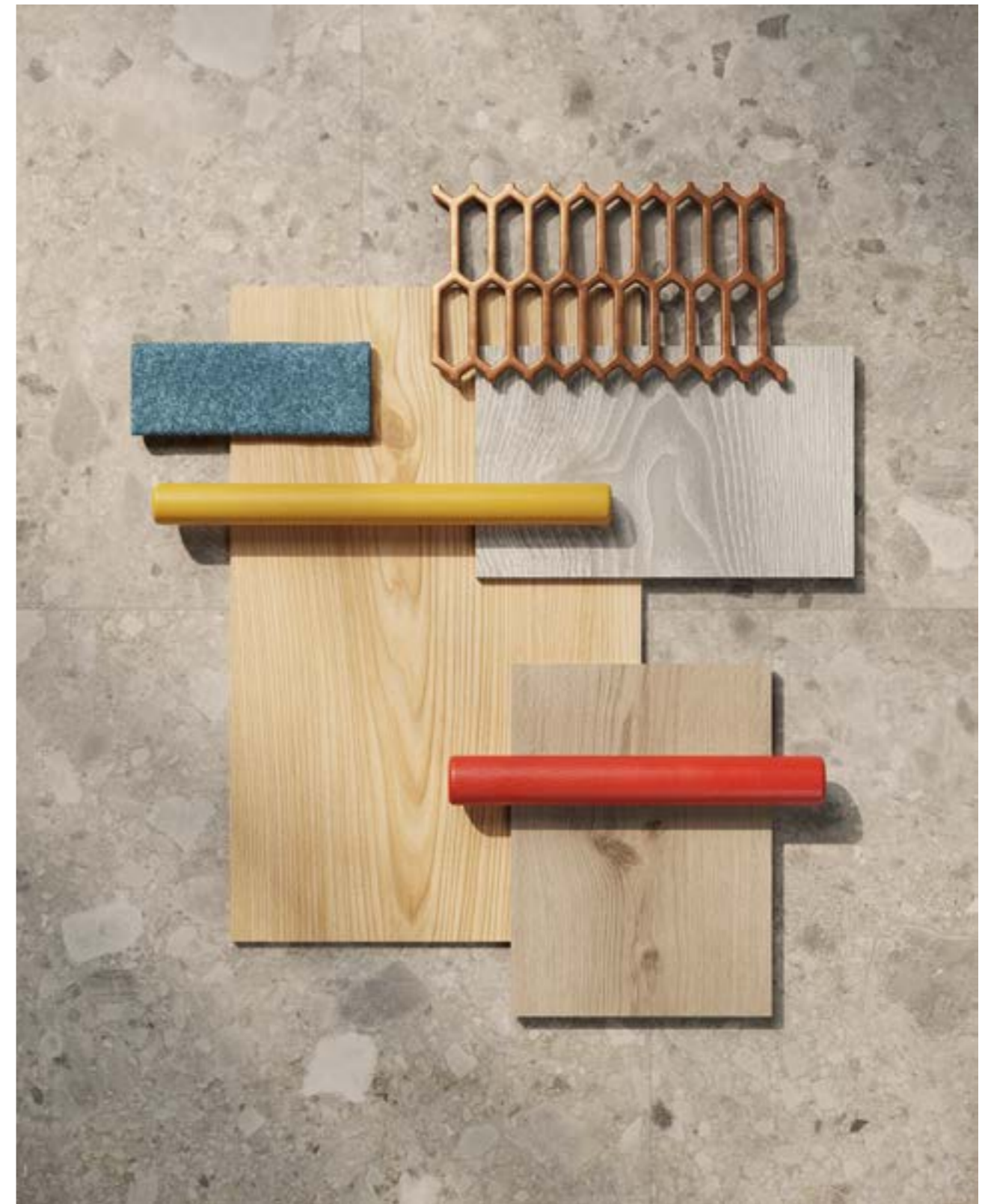

Breccia grey
Brushed Elm natural
Delicate Oak clay
Scandinavian Oak medium grey



Breccia grey



Dekorübersicht

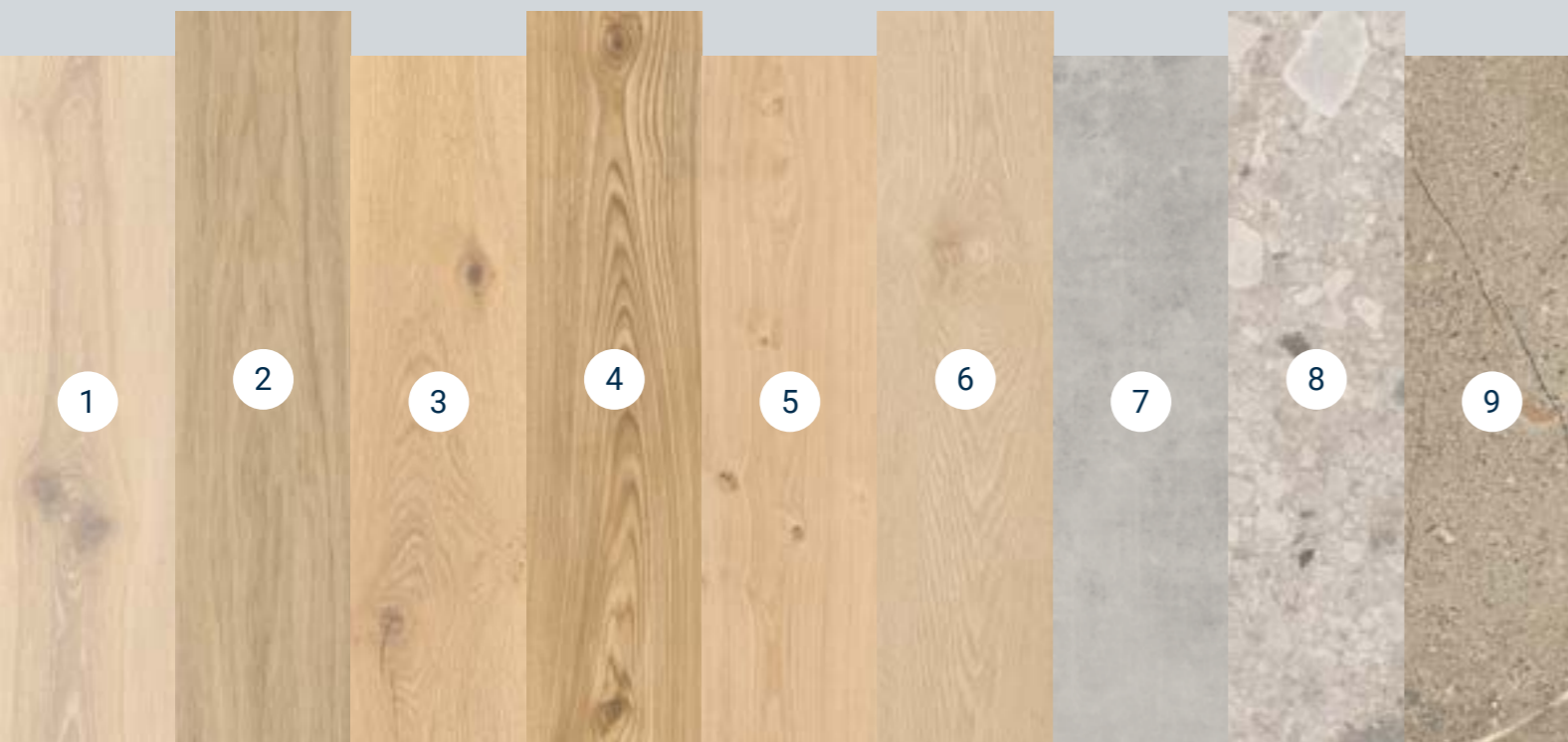

- 1 Forest Oak
- 2 Variant Oak
- 3 Creek Oak
- 4 Brushed Elm
- 5 Nomad Oak
- 6 Chatillon Oak
- 7 Patina Concrete
- 8 Breccia
- 9 Sediment

Forest Oak

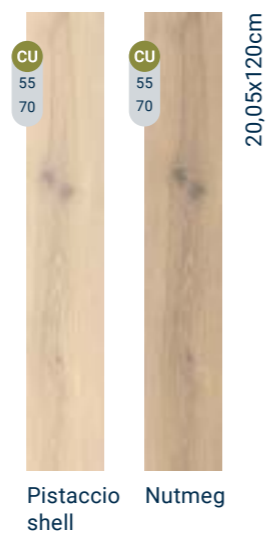

Variant Oak



Creek Oak



CU Click Ultimate
 55 0.55: Ab Lager verfügbar
 70 0.70: Ab Lager verfügbar

Brushed Elm



Nomad Oak



Chatillon Oak



Patina Concrete



Breccia



Sediment

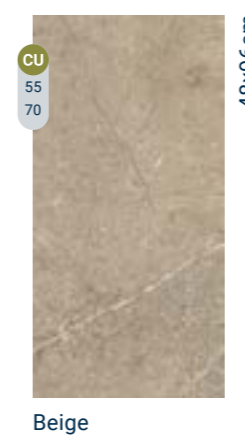

Authentics

Sehen und Fühlen im Einklang

Unsere Authentics-Designs werden mit der Synchronpräge-Technologie für ein natürlicheres Aussehen erstellt. Diese Technologie prägt Effekte auf Planken, um einzigartige Fußböden zu schaffen, die einen wirklich realistischen Eindruck von echtem Holz vermitteln.



7 VERSCHIEDENE
DEKORE



REALISTISCHE
ERSCHEINUNG



2 NEUE
DESIGNS

Echo der
Naturschönheit

Highland Oak golden



Rock grey
Highland Oak golden
English Oak brown
Vintage Zinc black

Dekorübersicht

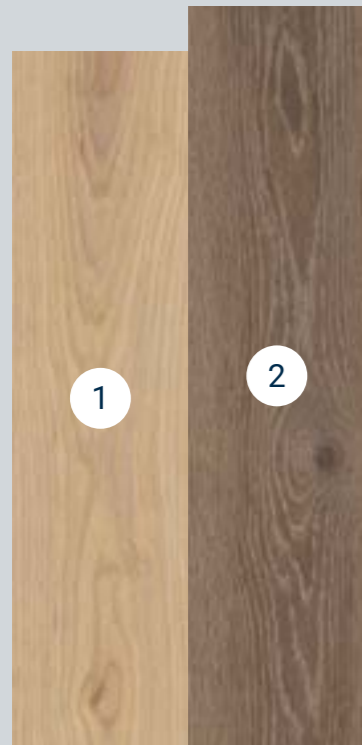

- 1 Delicate Oak
- 2 Highland Oak

Delicate Oak

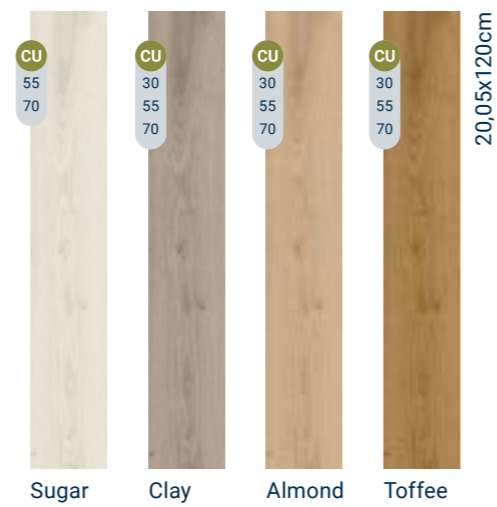

Highland Oak



- CU Click Ultimate
- 30 0.30: Ab Lager verfügbar
- 55 0.55: Ab Lager verfügbar
- 70 0.70: Ab Lager verfügbar



Highland Oak golden



Classics

Vertrauen in unsere Ursprünge

Der klassische Tiefdruck hat sich seit Jahrzehnten bewährt. Für diese Kollektion haben unsere Designer unsere beliebtesten Materialien und Farben ausgewählt, um Ihnen bei der Entwicklung von Wohlfühl-Interieurs zu helfen.

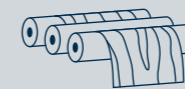

TIEFDRUCK

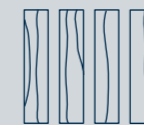

9 BELIEBTE
DESIGNS

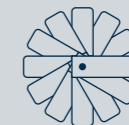

28 DEKORE

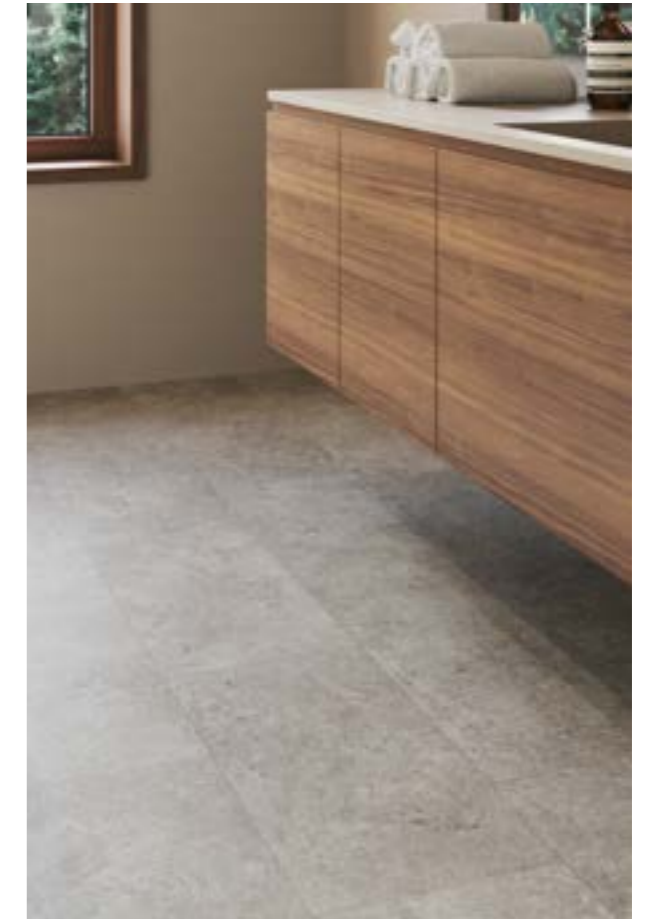

Rock grey

Menschen-
freundliche
Räume schaffen



Contemporary Oak grege





Eine ruhige
Atmosphäre
schaffen



Composite cool grey

Innenräume zum
Leben erwecken



Scandinavian Oak medium beige



Dekorübersicht

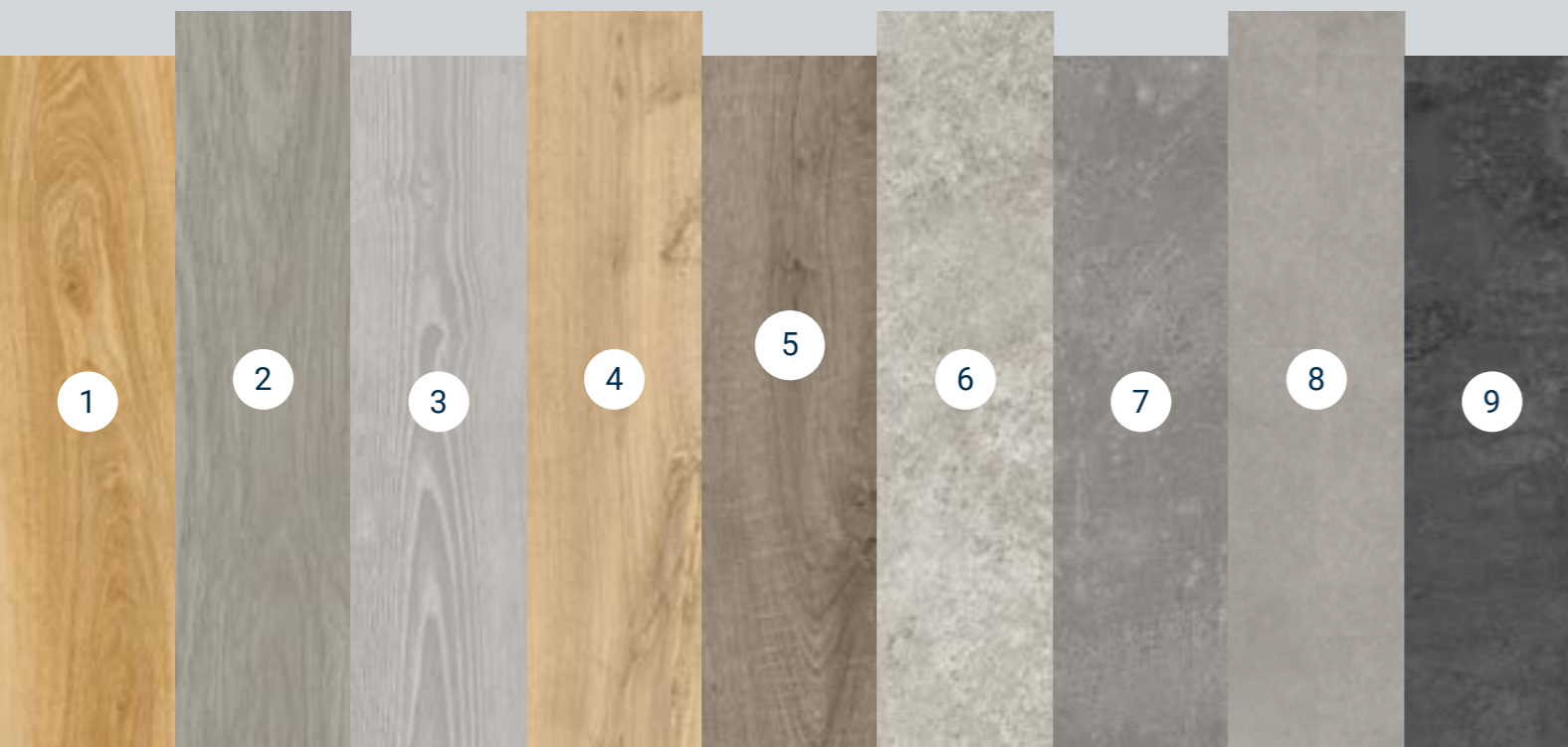

- 1 English Oak
- 2 Contemporary Oak
- 3 Scandinavian Oak
- 4 Rustic Oak
- 5 Antik Oak
- 6 Rock
- 7 Composite
- 8 Polished Concrete
- 9 Vintage Zinc

English Oak



CU Click Ultimate
 30 0.30: Ab Lager verfügbar
 55 0.55: Ab Lager verfügbar
 70 0.70: Ab Lager verfügbar

*Format 20,05x120cm
 für iD Click Ultimate 30
 **Format 32x64cm
 für iD Click Ultimate 30

Contemporary Oak



Scandinavian Oak



Rustic Oak

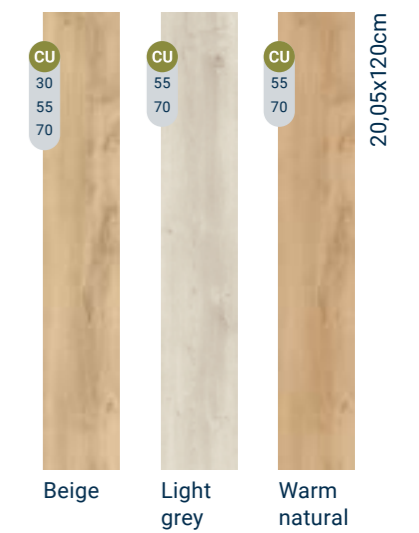

Antik Oak



Rock



Composite

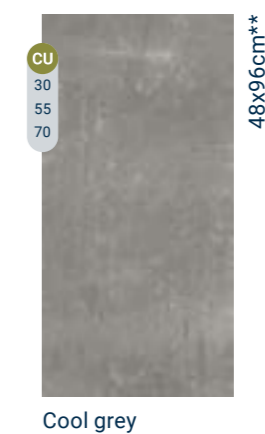

Polished Concrete

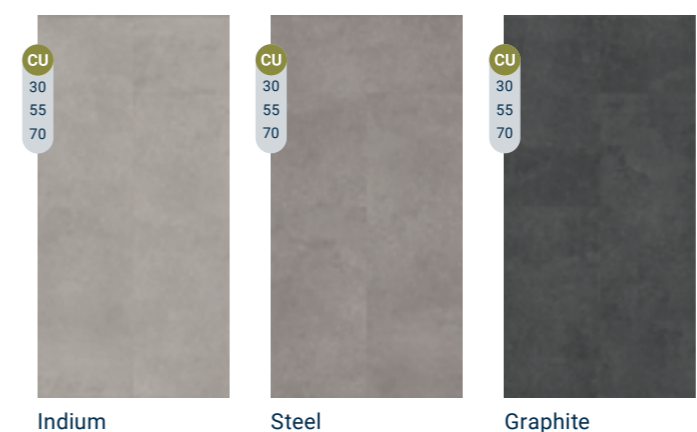

Vintage Zinc



Leistung

BESUCHSTERMIN ANFORDERN



2



Die neue Generation Designböden - die Essenz bester Technologien



1

TEKTANIUM™ PU Beschichtung:
Ultramattes Finish kombiniert
mit unvergleichlicher
Widerstandsfähigkeit.

2

Die große Auswahl an Designs,
die zum Teil mit unserer
Digitaldrucktechnologie erstellt
werden, bietet eine breite Palette
an Gestaltungsmöglichkeiten -
einschließlich hochauflösender
Grafiken und Prägungen -, die durch
hervorragende Individualisierungs-
optionen noch erweitert werden.

3

RCC+ bringt SPC-Bodenbeläge
auf die nächste Ebene. Es bietet
überlegene Haltbarkeit und Stabilität
durch die neueste Rigid Composite
Core+ Technologie, ermöglicht
durch das hochmoderne Co-
Extrusions-Produktionsverfahren.
Die dreischichtige Konstruktion
und die sorgfältig ausgearbeitete
Formel bietet eine unvergleichliche
Widerstandsfähigkeit bei starker
Nutzung sowie Maßstabilität.

4

Akustikrücken mit Soundblock-
Technologie sorgt für 19 dB
Trittschallverbesserung.

5

In Kombination mit den
wasserfesten Eigenschaften von
RCC+ sorgt GenClick® für eine
Verlegung, bei der Wasser für
mehr als 4 Tage auf der Oberfläche
stehen kann, ohne durch die Fugen
zu sickern.

TEKTANIUM™

Beste ultramatte Oberfläche und ausgezeichnete Widerstandsfähigkeit

Die iD Click Ultimate-Kollektion ist mit unserer neuen TEKTANIUM™ PU-Beschichtung ausgestattet, die unser eigenes, geschütztes Polymersystem für eine natürlich klare, nachweislich stärkere Schutzschicht verwendet, die eine unübertroffene Widerstandsfähigkeit gegen Kratzer, Abrieb, Flecken und Abnutzung bietet. Durch das klare, ultramatte Finish ist das Dekor aus allen Blickwinkeln gleichmäßig sichtbar. Durch die Verbindung des ultramatten Effekts mit der hervorragenden Widerstandsfähigkeit und Haltbarkeit erscheint die Oberfläche Ihres Fußbodens realistischer und hält länger. TEKTANIUM™ ist das einzige PU, das all diese Eigenschaften vereint, so dass keine Kompromisse eingegangen werden müssen.

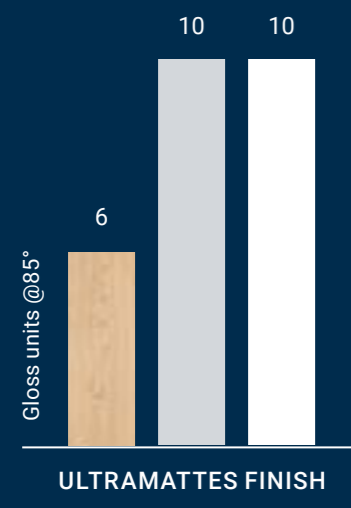

Glanzmessung in einem Winkel von 85° (in Übereinstimmung mit ISO 2813).

≤ 6 = Ultramatt
≥ 10 = Satin

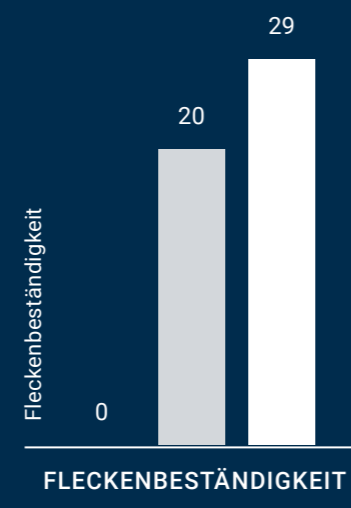

Messung der Fleckenresistenz (in Übereinstimmung mit ISO 26987).

0 = nicht beeinträchtigt (bestes Ergebnis)
30 = sehr beeinträchtigt

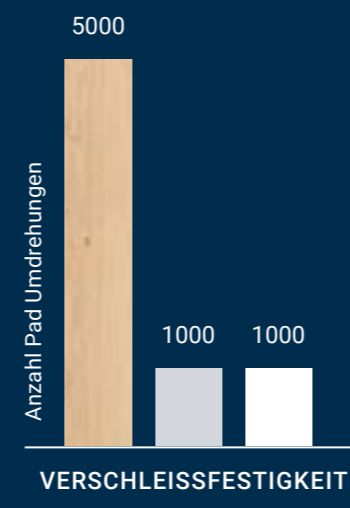

Messung der Verschleißfestigkeit (nach EN ISO 16094).

5000 = Bestes Ergebnis

- Tarkett: iD Click Ultimate
- Wettbewerber A
- Wettbewerber B

GenClick®

Die nächste Klicksystem-Generation

GenClick® ist unser patentiertes Klicksystem von Tarkett, das zusammen mit der RCC+ Technologie entwickelt wurde, um eine einfache Verlegung zu ermöglichen, ohne dabei die Verriegelungsfestigkeit und die mechanischen Eigenschaften zu beeinträchtigen.

GRAFIK 1: VERRIEGELUNGSSYSTEM (ISO 10582)

HÖHERER WERT FÜR DIE VERRIEGELUNGSSTÄRKE = STÄRKERE VERBINDUNG

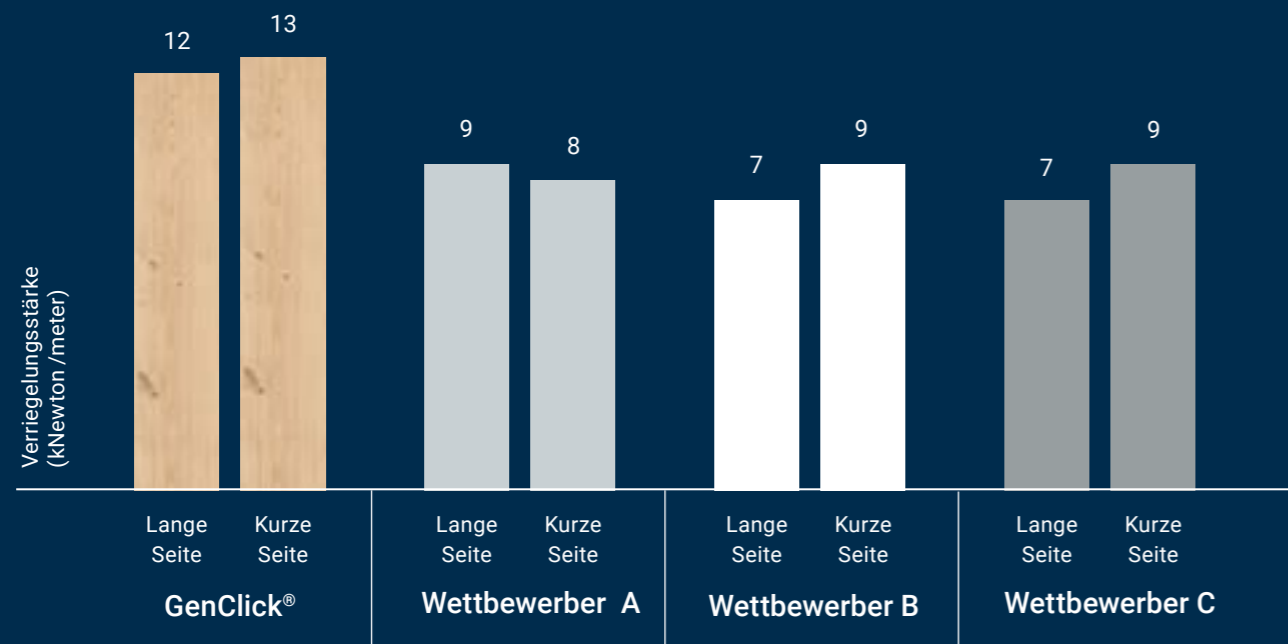

GRAFIK 2: STOSSFESTIGKEIT (INTERNER TEST)

NIEDRIGSTER WERT = HÖCHSTE WIDERSTANDSFÄHIGKEIT GEGEN STÖSSE

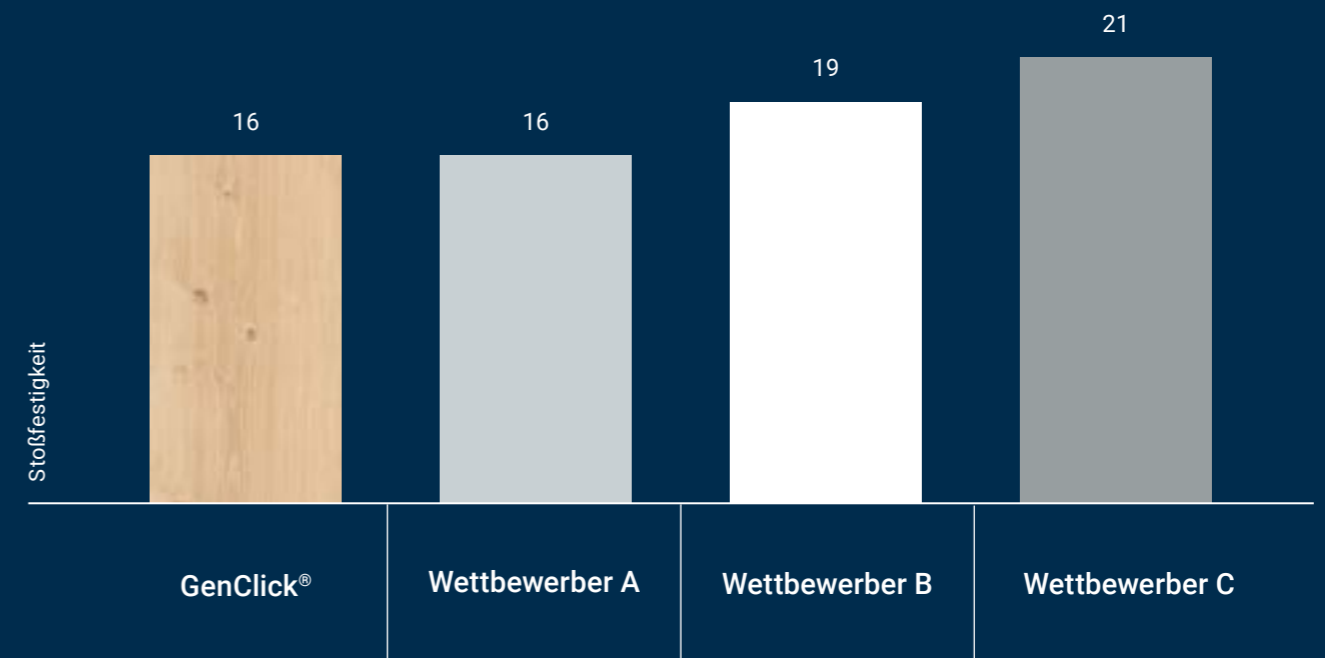

Einfache Verlegung

Mit der Kombination aus Abwinkeln und Herunterdrücken können Sie die lange Seite des Produkts einfach mit einer abgewinkelten Bewegung positionieren und die kurze Seite einrasten lassen.

Marktführende Verriegelungsstärke

Die Verriegelungsfestigkeit von GenClick® ist die beste in ihrer Klasse gemäß ISO 10582 (Grafik 1).

Widerstandsfähigkeit gegen Stöße

iD Click Ultimate ist stark und stoßfest, wie der interne Stoßfestigkeitstest zeigt (Grafik 2).

Wasserdicht Klicken

Durch die Click-Geometrie kann kein Wasser durch die Fugen eintreten. Dadurch ist das Produkt für den Einbau in Badezimmern geeignet.

Starke Böden für intensive Nutzung

Ultimative
Widerstands-
fähigkeit

Die extrastarke **RCC+ Technologie*** überzeugt
in jeder Dimension

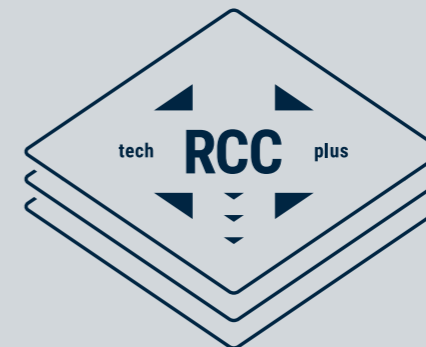

Verschleißfest und wasserdicht

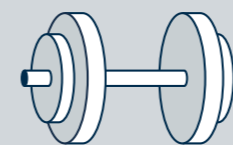

Ideal zum Verlegen auf Flächen bis zu 400m², die auch hoher Beanspruchung standhalten. RCC+ Technologie besitzt die höchste Dichte auf dem Markt und ist damit am widerstandsfähigsten gegen Eindrücke und schwere Lasten, auch bei hohen Temperaturschwankungen (10 bis 60°C)**.

Beste Leistung

GenClick®
TEKTANIUM™

Kombiniert mit unserem neuen, patentierten GenClick® Verriegelungssystem und der TEKTANIUM™ Oberfläche bieten wir die beste Lösung bei Formstabilität, Widerstandsfähigkeit und Haltbarkeit.

Für Badezimmer geeignet

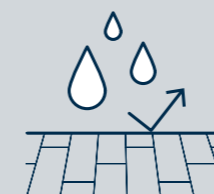

Dank unserer RCC+ Technologie in Verbindung mit unserem wasserdichten GenClick® Verriegelungssystem lässt iD Click Ultimate kein Wasser durch. Rutschsicherheit (R10) gewährleistet einen sicheren Einsatz im Badezimmer.

*Nur iD Click Ultimate 55-70

**10°C bis 50°C und 225m² (15x15) für iD Click Ultimate 30

Mehr Ruhe in allen Räumen

Ultimative Akustik

Optimale Akustik



Dank Soundblock-Technologie des integrierten Akustikrückens sorgt iD Click Ultimate überall für eine angenehme Atmosphäre. 19dB Trittschallverbesserung dank Soundblock-Technologie.

Geringer Geräuschpegel im Raum



Die außergewöhnliche Struktur von iD Click Ultimate gewährleistet, im Vergleich zu anderen Hartbodenbelägen, den geringsten Gehschall im Raum.

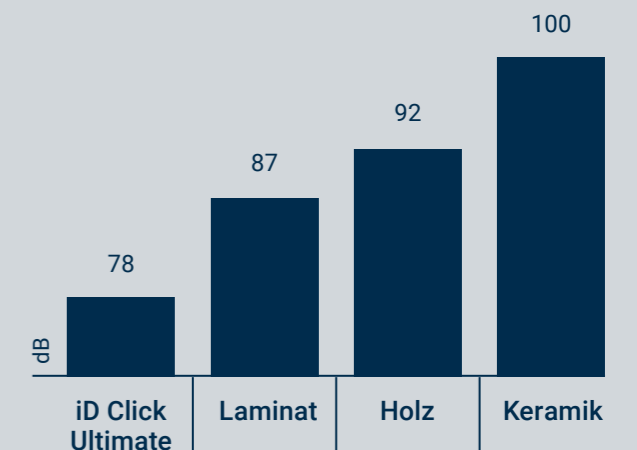

Genießen Sie eine friedliche und ruhige Umgebung dank hervorragender akustischer Eigenschaften und erhöhtem Komfort.

Geld sparen



iD Click Ultimate verfügt über einen integrierten Akustikrücken, durch den Sie die Kosten einer zusätzlichen Akustikunterlage einsparen.

Sofortige Nutzung nach der Verlegung

Ultimative Verlegung

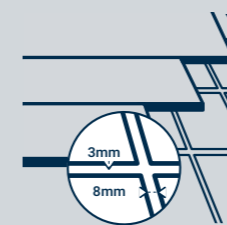

Erleichtert die Verlegung

Verlegung direkt auf Keramikfliesen und den meisten bestehenden Untergründen. Das GenClick® Verriegelungssystem sorgt für eine schnelle und einfache Verlegung, wodurch Ausfallzeiten minimiert werden.

Schaumrücken

Dank des integrierten, geschäumten Akustikrückens minimiert iD Click Ultimate auch Unebenheiten im Unterboden.**

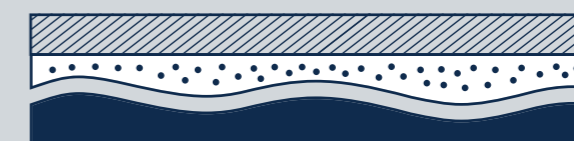

Schnell und einfach Klicken



GenClick® kombiniert ein Winkelsystem an der Längsseite der Dielen und eine Push-Down-Verriegelung ab der Stirnseite, wodurch das Produkt mit einer abgewinkelten Bewegung positioniert und an der kurzen Seite eingeklopft werden kann.

Verlegung und Nutzung

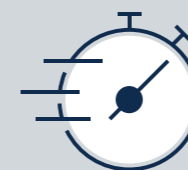

Das GenClick® Verriegelungssystem sorgt für eine schnelle und einfache Verlegung, wodurch Ausfallzeiten minimiert werden. Es sind weder Klebstoff noch Trockenzeiten erforderlich, der Boden kann sofort nach Verlegung genutzt werden. Flächen bis zu 400m² ohne Übergangprofil verlegbar (Flächen bis 20x20m)*.

*15x15m und maximal 6x3mm Keramikfugen für iD Click Ultimate 30

**Jedes Projekt ist unterschiedlich. Weitere Informationen entnehmen Sie bitte unserer Verlegeempfehlung.

Nachhaltigkeit

BESUCHSTERMIN ANFORDERN



3





Bewusste Entscheidungen. Für Mensch & Erde.

Das Streben nach "immer mehr" stößt an unsere Grenzen und bedroht unsere Erde. Das Spiel muss sich ändern. Wir müssen einen Weg finden, um mit weniger mehr zu erreichen. Für uns bedeutet das: weniger Abfall, weniger Emissionen, mehr Wohlbefinden und mehr Beweise.

The way to better floors.

Klima und Kreislaufwirtschaft. Weniger Abfall, weniger Emissionen.

Wir sind leidenschaftliche Verfechter der Kreislaufwirtschaft. Deshalb arbeiten wir daran, den Recyclinganteil in all unseren Produkten zu maximieren und dem Recycling am Ende des Lebenszyklus Priorität einzuräumen.



RECYCLER INHALT

Unsere Kollektion enthält bis zu 20% recyceltes Material gemäß ISO 14021.



RECYCELBAR

iD Click Ultimate Installations- und Post-use-Abfälle sind recycelbar über unser ReStart® Rücknahme- und Recyclingprogramm.



HERGESTELLT IN EUROPA

Unsere iD Click Ultimate Kollektion wird in unserer eigenen Produktionsstätte in Jaslo (Polen) hergestellt.



KLIMAWANDEL

Im Jahr 2021 wurden 15% des Gesamtvolumens unserer eingekauften Rohstoffe recycelt, wodurch 280.000 Tonnen CO₂* vermieden wurden.

Gute Luftqualität in Innenräumen. Besseres Wohlbefinden.

Unser Engagement, Ihnen gesündere Räume zum Leben und Arbeiten zu bieten, ist nicht nur Gerede. Durch die Senkung der VOC-Emissionen übertreffen unsere Produkte die strengsten Industriestandards für die Luftqualität um so viel, dass wir unsere eigenen Standards festlegen mussten. Standards, die wir wissenschaftlich und nicht nur mit Worten beweisen können.



ULTRA-NIEDRIGE VOCS

Da 90% der Zeit in Innenräumen verbracht wird, ist saubere Luft wichtig. iD Click Ultimate weist ultra-niedrige VOC-Emissionen auf, weniger als 10 µg / m³.*

**TVOC nach 28 Tagen.*



PHTHALATFREI

Unsere iD Click Ultimate Kollektion ist phthalatfrei, trägt zu gesünderen Räumen bei und unterstützt Sie dabei, Zertifizierungen für umweltfreundliche Gebäude wie BREEAM, WELL, LEED und DGNB zu erreichen.



WASSERBASIERTE TINTE

Bei Tarkett verwenden wir für alle unsere Druckverfahren wasserbasierte Druckfarben ohne organische Lösungsmittel. Dies trägt zu den ultra-niedrigen VOC-Emissionen von iD Click Ultimate bei und gewährleistet einen geringeren Energieverbrauch zum Trocknen der Tinte. Wir sind der einzige Hersteller von Bodenbelägen, der für seinen Digitaldrucker wasserbasierte Tinten verwendet.

Gute Materialien. Mehr Beweise.

Bei Tarkett verlangen wir, jedes Detail über die von uns verwendeten Materialien zu kennen. Deshalb sind wir besessen von den Gesundheits- und Nachhaltigkeitsstandards von Cradle to Cradle® - einer Methodik, die unsere gute Materialauswahl leitet. Vollständige Transparenz von uns, Sicherheit für Sie.



RADIKALE TRANSPARENZ

97% unserer Materialien werden von der EPEA unabhängig bewertet. Unsere auf dem Markt einzigartigen MHS (Material Health Statements) geben Ihnen einen klaren Überblick über das Gesundheitsprofil der in unseren Bodenbelägen verwendeten Materialien. Unsere EPD (Environmental Product Declaration) enthalten Informationen über die Umweltauswirkungen der Materialien.

Auswahlhilfe

iD Click Ultimate bietet Ihnen die Möglichkeit, Ihren Bodenbelag so zu gestalten, dass er die individuellen Anforderungen Ihres Projekts am besten erfüllt. Sie können eine optimale Kombination aus Design, Nutzschrift, Verlegemethode und Format wählen.

30

Moderate Nutzung

55

Starke Nutzung

70

Sehr starke Nutzung



Wohnen	Hotel Gästezimmer	Hotel Badezimmer	Hotel Restaurant / Lobby	Ladenbau	Büro Öffentliche Gebäude
<ul style="list-style-type: none"> • Große Auswahl an Designs und Farben • Gute Haltbarkeit • Kostengünstig • Einfache Renovierung • Weniger Vorbereitung des Unterbodens • Direkte Verwendung (kein Klebstoff) • Wasserfest und wasserdicht 	<ul style="list-style-type: none"> • Große Auswahl an Designs und Farben • Gute Haltbarkeit • Kostengünstig • Einfache Renovierung • Weniger Vorbereitung des Unterbodens • Direkte Verwendung (kein Klebstoff) 	<ul style="list-style-type: none"> • Große Auswahl an Designs und Farben • Fast keine Wiederholungen • Individualisierungsmöglichkeiten • Ultimative Haltbarkeit und Widerstandsfähigkeit • Wasserfest und wasserdicht • Einfache Renovierung • Weniger Vorbereitung des Unterbodens • Direkte Verwendung (kein Klebstoff) 	<ul style="list-style-type: none"> • Große Auswahl an Designs und Farben • Fast keine Wiederholungen • Individualisierungsmöglichkeiten • Ultimative Haltbarkeit und Widerstandsfähigkeit • Einfache Renovierung • Weniger Vorbereitung des Unterbodens • Direkte Verwendung (kein Klebstoff) 	<ul style="list-style-type: none"> • Große Auswahl an Designs und Farben • Fast keine Wiederholungen • Individualisierungsmöglichkeiten • Ultimative Haltbarkeit und Widerstandsfähigkeit • Einfache Renovierung • Weniger Vorbereitung des Unterbodens • Direkte Verwendung (kein Klebstoff) 	<ul style="list-style-type: none"> • Große Auswahl an Designs und Farben • Fast keine Wiederholungen • Individualisierungsmöglichkeiten • Ultimative Haltbarkeit und Widerstandsfähigkeit • Einfache Renovierung • Weniger Vorbereitung des Unterbodens • Direkte Verwendung (kein Klebstoff)

Formate & Individualisierung

iD Click Ultimate bietet 5 Standardformate, die den Möglichkeiten für individuelle Raumgestaltungen eine weitere Dimension verleihen. Kreieren Sie einzigartige Räume indem Sie verschiedene Formate und Strukturen kombinieren. Wählen Sie unter den verfügbaren Formaten Ihr Lieblingsformat aus.

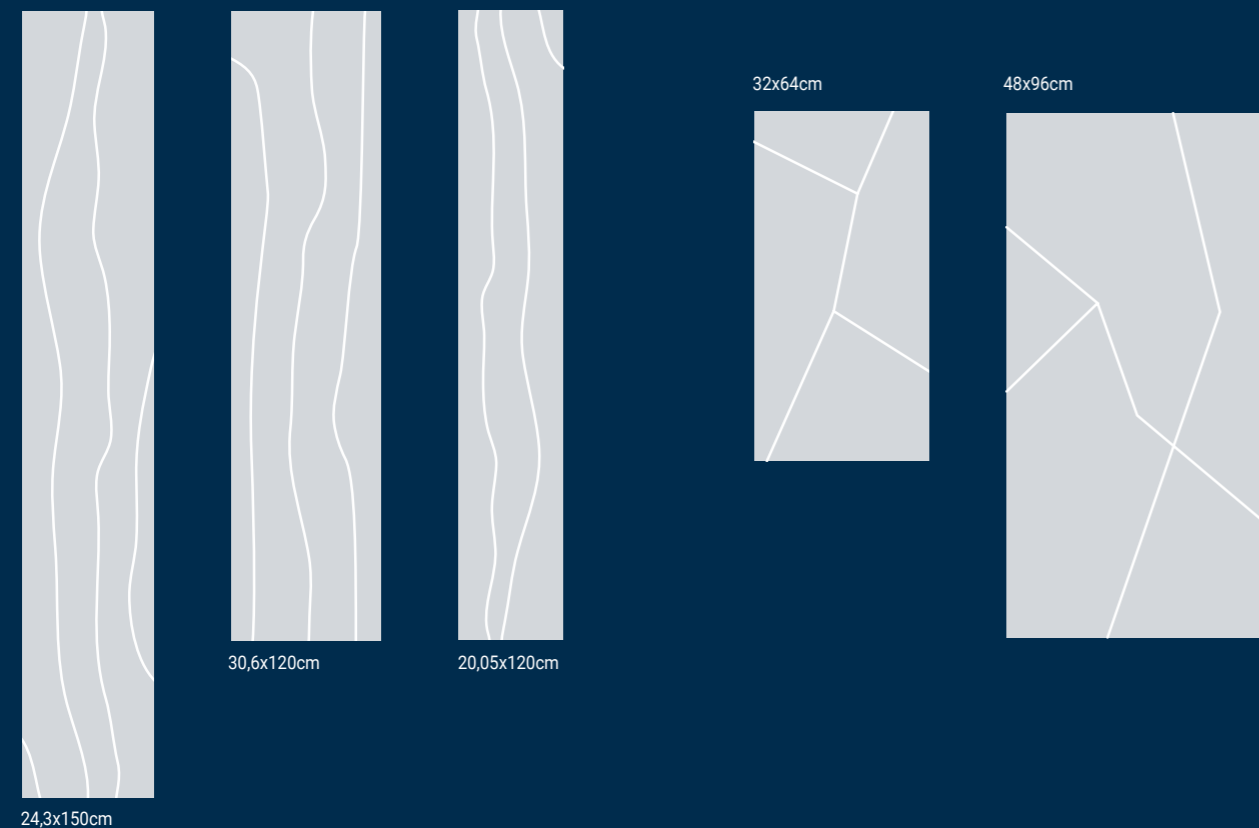

Durch die vielen Anpassungsmöglichkeiten der Produktmerkmale bietet iD Click Ultimate nahezu endlose Kombinationsmöglichkeiten.

VORDEFINIERTER INDIVIDUALISIERUNGEN

- Wählen Sie ein vorhandenes Format
- Wählen Sie eine Fase
- Wählen Sie eine Prägung
- Wählen sie eine Farbe aus der Bibliothek aus
- Wählen Sie ein Design aus der Bibliothek aus

À LA CARTE INDIVIDUALISIERUNGEN

- Definieren Sie eine benutzerdefinierte Farbe nach NCS & RAL
- Fordern Sie ein neues Design an



Wählen Sie ein vorhandenes Format



Wählen Sie eine Fase



Wählen Sie eine Prägung



Wählen Sie eine Farbe aus der Bibliothek aus



Wählen Sie ein Design aus der Bibliothek aus



Fordern Sie ein neues Design an

*Formate sind spezifisch pro Design.
Bitte beachten Sie die Anforderungen für eine Individualisierung, falls das von Ihnen gewählte Format nicht als Standard verfügbar ist.



Sonderanfertigungen sind auf Anfrage erhältlich (Make to order). Bitte erkundigen Sie sich bei Ihrem Vertriebsmitarbeiter nach den genauen Zeitvorgaben und Anpassungsbedingungen. Alle Projekte müssen einzeln evaluiert werden.

Allgemeine Informationen

98 Zubehör

98 Allgemein

100 iD Click Ultimate

104 Ausschreibungsvorschlag

106 Technische Daten

**108 Produktdetails
& Sockelleisten**

Zubehör

Sockelleisten

DEKORATIVE SOCKELLEISTE

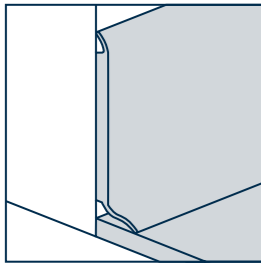

Kompakte PVC-Sockelleiste mit dekorativer Folie und PUR-Oberflächenbehandlung, dekorgleich zum gewählten Belag.

Maße (mm):
1950 Länge x 10 Tiefe x 60 Höhe
1 Karton mit 5 Leisten (9.75 lfm)

PVC-Sockelleisten, die farblich genau auf unsere iD Click Ultimate Designs abgestimmt sind, finden Sie in der Tabelle mit den Produktdetails und Sockelleisten.

RENOVIERUNGSLEISTE

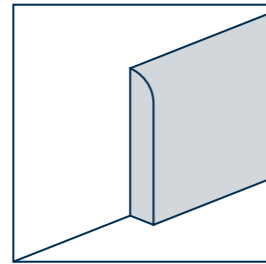

Weißer, hochdichter Polystyrol-Schaumstoff, 100% recycelbar mit Schutzlackierung.

Maße (mm):
2000 Länge x 22 Tiefe x 110 Höhe
1 Karton mit 18 Leisten (36 lfm)

White - 1411 301

Allgemein

Abdeckmaterial

TARKOPROTECT 180

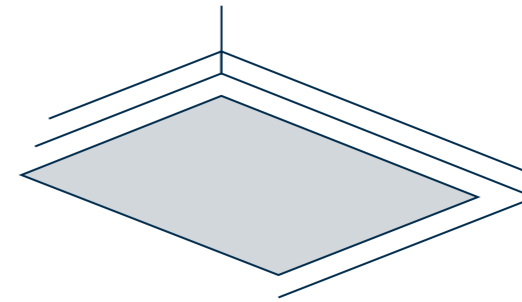

Selbstklebende Deckschicht aus Polyestergewebe zum Schutz des Bodens.

Maße (m):
50 Länge x 1 Breite - 24 Rollen pro Palette.

White - 24990 000

Zubehör

Barrierefreiheit

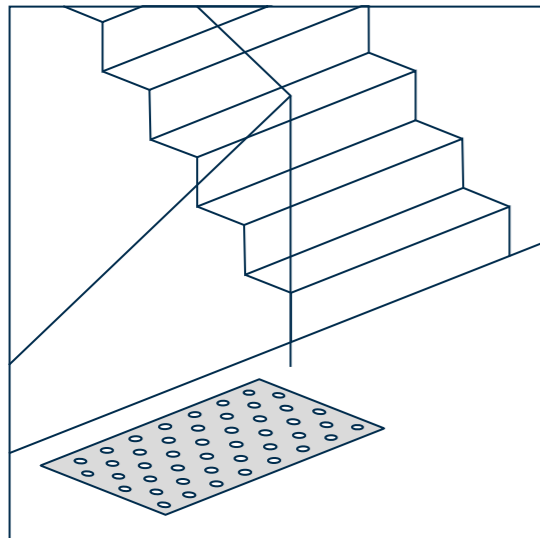

SELBSTKLEBENDE RECHTECKIGE FLIESE

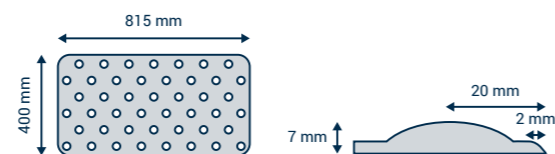

Selbstklebende Polyurethan-Fliese mit Noppen, die als taktile Warnung für sehbehinderte Menschen dient, um auf eine mögliche Gefahr in Treppenhäusern aufmerksam zu machen.

Größe (mm): 400 Breite x 7,0 Dicke x 815 Länge
1 Karton mit 10 Fliesen

White 1440 350
Grey 1440 351
Black 1440 352

iD Click Ultimate

SELBSTKLEBENDE QUADRATISCHE FLIESEN

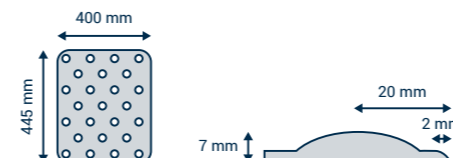

Selbstklebende Polyurethan-Fliese mit Noppen, die als taktile Warnung für sehbehinderte Menschen dient, um auf eine mögliche Gefahr in Treppenhäusern aufmerksam zu machen.

Größe (mm):
400 Breite x 7.0 Dicke x 445 Länge
1 Karton mit 10 Fliesen

White - 1440 450
Grey - 1440 451
Black - 1440 452

Zubehör

Sockelleiste

LVT SOCKELLEISTENKAPPE*

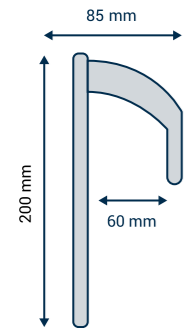

Sockelleistenkappe aus Aluminium, die mit dem Sockelleistenboden zu kombinieren ist, um den Bodenbelag an der Wand als Sockelleiste zu verwenden. Wird geklebt.

Größe (mm): 2500 Länge x 6 Breite innen x 8,5 Breite außen x 20 Höhe
10 Stück à 2,5 lfm in einem Karton = 25 lfm

Silver 26626 011
Stainless Steel 26626 012

Treppenkanten

TREPPENKANTE SEHR STARKE NUTZUNG

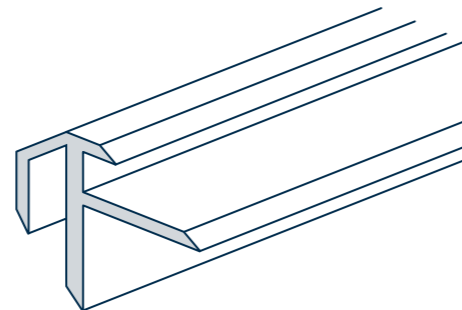

Aluminium-Treppenkante, die in sehr stark frequentierten Bereichen eingesetzt wird. Zum Verschrauben. Sehr widerstandsfähig bei starker Nutzung. Gerippte Oberfläche für Rutschfestigkeit.

Größe (mm): 30 Höhe x 38 Breite x 5/5,5 Dicke x 2500 Länge
Vollständiger Bausatz einschließlich Treppenkantenprofilen, Schrauben und Dübeln.
5 Stück mit 2,5 lfm pro Karton = 12,5 lfm

Silver 1434 011
Stainless Steel 1434 012

iD Click Ultimate

Profile

ÜBRGANGSPROFIL*

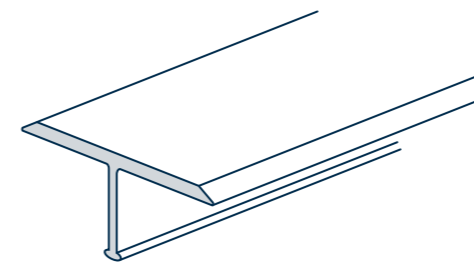

Aluminium-Übergangprofil zur Verwendung mit mittlerer Beanspruchung. Zum Verschrauben.

Maße (mm):
2700 Länge x 24 Breite x 6 Höhe.
10 Stück mit 2,7 lfm pro Karton

Silver - 1451 021
Stainless Steel - 1451 022

ÜBERGANGSPROFIL SEHR STARKE NUTZUNG**

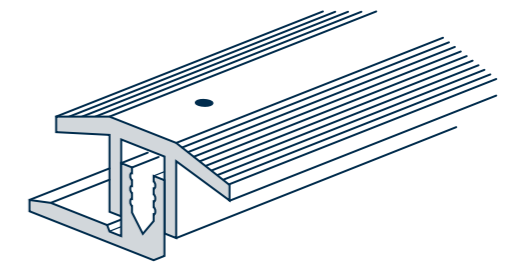

Zweiteiliges Aluminium-Übergangprofil für den Einsatz in sehr stark frequentierten Bereichen. Zum Verschrauben.

Maße (mm):
2700 Länge x 25 Breite x 4 Höhe (untere Position) 2700 Länge x 25 Breite x 9,5 Höhe (obere Position)
10 Stück mit 2,7 lfm pro Karton

Silver - 1451 011
Stainless Steel - 1451 012

*Für iD Click Ultimate 30
**Für iD Click Ultimate 30, 55-70

Ausschreibungs- text

iD Click Ultimate 55-70

Zusammensetzung:

- Starrer Verbundkern mit dreischichtigem SPC, hergestellt im CO-Extrusionsverfahren mit einer Dichte von 2,100 kg/m³
- Integrierte akustische Unterlage, 19dB Trittschallverbesserung
- TEKTANIUM™ ultramattes Finish und unübertroffene Widerstandsfähigkeit der PU-Beschichtung
- GenClick® Verriegelungssystem
- Flächen bis zu 12m² ohne Wiederholung mit Digitaldruck-Technologie (Naturals), Synchronprägung (Authentics) oder Tiefdruck (Classics)
- Ausgezeichnete Chemikalienbeständigkeit gemäß EN ISO 26987, Flecken gemäß ISO 26987 und Nutzung ISO 16094
- Kann auf fast allen Untergründen bis zu 20x20 lfm fugenlos verlegt werden, auch auf keramischen Fliesen mit Fugen von 8x3 mm
- Wasserdicht und wasserfest
- Geeignet für Fußbodenheizung

Nachhaltigkeit:

- 100% Kreislauffähig über Tarkett Restart® Rücknahme- und Recyclingprogramm
- Platinum VOC Emissionen: <10 µg/m³ (VOC nach 28 Tagen)
- 20% Recycling-Material gemäß ISO 14021
- 12.26 kg CO₂eq/m² CO₂ Fußabdruck (Cradle-to-Gate, EPD Module A1-A3)
- 6.41 kg CO₂eq/m²/Jahr Gesamter Fußabdruck (EPD Module A-D)
- Umweltproduktdeklaration (EPD) mit Recyclingszenario und Materialgesundheitsklärung (MHS) verfügbar und von Dritten zertifiziert
- Floorscore zertifiziert, TEKTANIUM™ Oberfläche gegen Flecken und Chemikalien, hervorragende Fleckenbeständigkeit und Pflege. Phthalat- und biozidfrei
- 10 Jahre Garantie für gewerbliche Nutzung, 20 Jahre Garantie für private Nutzung

Abmessungen:

- Planken: 20,05x120 cm, 24,3x150 cm, 30,6x120 cm
- Fliesen: 48x96 cm, 32x64 cm
- 6,5 mm Gesamtdicke, Nuttschicht 0,70 mm und Klasse 34 (iD Click Ultimate 70), 0,55 mm und Klasse 33 (iD Click Ultimate 55). Flächengewicht 10,70kg/m², 10,80kg/m² und 8,90kg/m²

Leistung:

- Dimensionsstabilität: ≤ |0.10|% gemäß EN ISO 23999
- Belastbarkeit bei starker Nutzung: bis zu 800 kg (iD Click Ultimate 70) oder 500 kg (iD Click Ultimate 55)
- Resteindruck: ≤ 0.05 mm gemäß EN ISO 24343-1
- Brandverhalten Klasse Bfl S1 gemäß EN-ISO 13501-1
- Rutsicherheit R10 gemäß DIN 51130
- Temperaturbeständigkeit (ohne Verformung): 10°C bis 60°C

iD Click Ultimate

Referenzen zur Nachhaltigkeit

GUTE MATERIALIEN

Das in Europa hergestellte Produkt wird mit einem phthalatfreien Weichmacher hergestellt.

RECYCLTER INHALT

Die kalandrierte Trägerschicht besteht teilweise aus recyceltem Vinyl. Sie enthält 20 % Recycling-Material gemäß ISO 14021.

RECYCLINGFÄHIGKEIT

Das Produkt ist recycelbar. Verlegereste und Post-use Abfälle können über das ReStart® Programm zurückgenommen werden. Der gesammelte Abfall wird recycelt und bei der Produktion neuer hochwertiger Produkte eingesetzt.

OPTIMALE RAUMLUFTQUALITÄT

Die Emissionsrate von flüchtigen organischen Verbindungen in die Luft beträgt weniger als 10 µg/m³, getestet 28 Tage nach der Installation. Ein Schwellenwert, der 100 Mal niedriger ist als die Werte, die in den strengsten EU-Vorschriften festgelegt sind.

MATERIAL-TRANSPARENZ

Für den ausgewählten Bodenbelag gibt es eine spezifische, von Dritten geprüfte Umweltproduktdeklaration (EPD - Environmental Product Declaration), die mehrere Indikatoren im Zusammenhang mit der Umweltverträglichkeit des Produkts offenlegt. Der ausgewählte Bodenbelag wird auch durch eine von einer dritten Partei verifizierte Offenlegung der Inhaltsstoffe und eine Materialrisikodeklaration bis hinunter zu 0,01% abgedeckt, wodurch die Einhaltung weit über die Anforderungen der REACH-Verordnung hinaus gewährleistet wird. Diese Materialgesundheitsklärung (MHS - Material Health Statement) wird von der Environmental Protection Encouragement Agency (EPEA) ausgestellt.

Technische Daten

iD Click Ultimate

TECHNISCHE DATEN	NORM	iD CLICK ULTIMATE 70	iD CLICK ULTIMATE 55	iD CLICK ULTIMATE 30
Klassifizierung				
Belagsart	EN ISO 10582	Heterogener, elastischer (PVC) Designbodenbelag	Heterogener, elastischer (PVC) Designbodenbelag	Heterogener, elastischer (PVC) Designbodenbelag
Klassifizierung Wohnbereich	EN ISO 10874	23 starke Nutzung	23 Starke Nutzung	23 Starke Nutzung
Klassifizierung Gewerblich	EN ISO 10874	34 Sehr starke Nutzung	33 Starke Nutzung	31 Mäßige Nutzung
Technische Merkmale				
Gesamtstärke	EN ISO 24346	6,50 mm	6,50 mm	5,50 mm
Nutzschichtdicke	EN ISO 24340	0,70 mm	0,55 mm	0,30 mm
Flächengewicht	EN ISO 23997	10 600 g/m ²	10 700 g/m ²	8 900 g/m ²
Bindemittelgehalt	EN ISO 10582	Typ 1		
Oberflächenbehandlung		Tektanium™		
Digitaldruck		Ja		Nein
Synchronprägung		Ja		Ja
Fasen		4-seitige Minifase		4-seitige Mikrofase
Verlegeart		Click		
Leistungsmerkmale				
Leistungserklärung (DoP)	EN 14041	0197-0058-DoP-2022-11	0197-0057-DoP-2022-11	0197-0056-DoP-2022-11
Dimensionsstabilität	EN ISO 23999	Durchschnittlich gemessener Wert: ≤ 0,10 % Erforderlicher Wert: ≤ 0,15 %		
Schüsselung nach Wärmeeinwirkung	EN ISO 23999	≤ 1 mm		
Brandverhalten	EN 13501-1	Bfl-s1		
Resteindruck	EN ISO 24343-1	Durchschnittlicher Wert: 0,02 mm Erforderlicher Wert: ≤ 0,10 mm		
Möbelfüße	EN ISO 16581	Keine Beschädigung		
Stuhlrollenbeanspruchung	EN ISO 4918	Keine Beschädigung		
Trittschallverbesserung - ΔLw	EN ISO 717-2	19 dB		
Raumschall	NF S31-074	Klasse C (< 85 dB)		
Wärmedurchlasswiderstand	EN ISO 10456	0,07 m ² ·K/W		0,06 m ² ·K/W
Lichtechtheit	EN ISO 105-B02	≥ 6		
Chemikalieneinwirkung	EN ISO 26987	Gute Beständigkeit		
Rutsicherheit	DIN 51130 EN 13893	R9 / R10 je Oberflächenprägung Klasse DS (μ ≥ 0,30)		
Schälwiderstand	EN ISO 24345	≥ 50N/50mm		
Warmwasser-Fußbodenheizung		Geeignet (Max, 27°C)		
Umwelteigenschaften				
Recyclingfähigkeit über ReStart®		Recyclbar		
Anteil Recycling-Material	ISO 14021	20%		
CO2 Fußabdruck (Cradle-to-Gate, EPD Module A1-A3)		12,26 kg CO2eq /m ²		10,9 kg CO2eq /m ²
Gesamter CO2 Fußabdruck (EPD Modules A-D)		6,41 kg CO2eq /m ² /year		5,58 kg CO2eq /m ² /year
VOC Emissionswert	EN 16516	Platinum (≤ 10 µg/m ³)		
Formaldehyd Emissionen		≤ 10 µg/m ³		
Abmessungen und Dekore				
Planke (installiertes Format)		1200 x 200,5 mm - 5 Planken/Karton 1,2 m ² /Karton - 60 Kartons/Palette		1200 x 200,5 mm - 7 Planken/Karton 1,68 m ² /Karton - 52 Kartons/Palette
		1500 x 243 mm - 3 Planken/Karton 1,09 m ² /Karton - 69 Kartons/Palette		-
		1200 x 306 mm - 3 Planken/Karton 1,10 m ² /Karton - 69 Kartons/Palette		-
		640 x 320 mm - 7 Fliesen/Karton 1,43 m ² /Karton - 52 Kartons/Palette		640 x 320 mm - 9 Fliesen/Karton 1,84 m ² /Karton - 48 Kartons/Palette
Fliese (installiertes Format)		960 x 480 mm - 3 Fliesen/Karton 1,38 m ² /Karton - 54 Kartons/Palette		-
Anzahl verfügbarer Designs		43		22

Die oben genannten Informationen können zu Gunsten einer weiteren Verbesserung geändert werden (12/22).

Gemäß der europäischen Verordnung Nr. 305/2011 für die CE-Kennzeichnung sind die Leistungserklärungen aus unserer Website www.tarkett.com verfügbar.

Verlege-, Reinigungs- und Pflegeempfehlungen von Tarkett sind zu beachten. Bitte kontaktieren Sie Tarkett unter der angegebenen Adresse für diese Empfehlungen.



Produktdetails & Sockelleisten

iD Click Ultimate

Dekor	Farbe	30 Format	55/70 Format	Fasen*	0,30 SAP Code	0,55 SAP Code	0,70 SAP Code	LRV%	Sockelleiste
NATURALS - DIGITALDRUCK									
Breccia	Grey		48x96cm	4V		260017004	260008004	36,05	26646052
Brushed Elm	Brown		30,6x120cm	4V		260020042	260011042	36,42	26646057
	Natural		30,6x120cm	4V		260020043	260011043	37,22	26646054
Chatillon Oak	Natural		24,3x150cm	4V		260023005	260014005	43,01	26646060
Creek Oak	Beige		20,05x120cm	4V		260016010	260007010	22,3	26646041
Forest Oak	Pistaccio shell		20,05x120cm	4V		260016020	260007020	46,37	26646030
	Nutmeg		20,05x120cm	4V		260016019	260007019	34,2	26646029
Nomad Oak	Linen		30,6x120cm	4V		260020024	260011024	41,58	26646069
Patina concrete	Dark grey		48x96cm	4V		260017025	260008025	17,3	26646034
	Light grey		48x96cm	4V		260017026	260008026	32,76	26646032
Sediment	Beige		48x96cm	4V		260017037	260008037	32,25	26646073
Variant Oak	Natural		20,05x120cm	4V		260016038	260007038	37,68	26646040
AUTHENTICS - SYNCHRONPRÄGUNG									
Delicate Oak	Sugar		20,05x120cm	4V		260021013	260012013	51,05	26646096
	Clay	20,05x120cm	20,05x120cm	4V	260026012	260021012	260012012	25,66	26646095
	Toffee	20,05x120cm	20,05x120cm	4V	260026014	260021014	260012014	20,43	26646093
	Almond	20,05x120cm	20,05x120cm	4V	260026011	260021011	260012011	34,28	26646092
Highland Oak	Golden	20,05x120cm	20,05x120cm	4V	260026022	260021022	260012022	29,38	26646091
	Smoke	20,05x120cm	20,05x120cm	4V	260026023	260021023	260012023	25,98	26646089
	Arabica		20,05x120cm	4V		260021021	260012021	10,45	26646088
CLASSICS - TIEFDRUCK									
Antik Oak	Natural		20,05x120cm	4V		260018003	260009003	28,17	26646008
	Beige	20,05x120cm	20,05x120cm	4V	260025001	260018001	260009001	32,26	26646007
	Dark grey	20,05x120cm	20,05x120cm	4V	260025002	260018002	260009002	25,48	26646006
Composite	Cool grey	32x64cm	48x96cm	4V	260024006	260019006	260010006	29,57	26646014
Contemporary Oak	Grey	20,05x120cm	24,3x150cm	4V	260025008	260022008	260013008	29,09	26646022
	Grege		24,3x150cm	4V		260022007	260013007	30,47	26646021
	Natural	20,05x120cm	24,3x150cm	4V	260025009	260022009	260013009	29,65	26646020
English Oak	Grege	20,05x120cm	24,3x150cm	4V	260025017	260022017	260013017	33,09	26646013
	Grey beige		24,3x150cm	4V		260022041	260013041	34,81	26646012
	Natural	20,05x120cm	24,3x150cm	4V	260025018	260022018	260013018	23,38	26646011
	Brown		24,3x150cm	4V		260022015	260013015	18,07	26646010
	Classical	20,05x120cm	24,3x150cm	4V	260025016	260022016	260013016	26,43	26646009
Rock	Grey	32x64cm	32x64cm	4V	260024030	260015030	260006030	34,9	26646001
Rustic Oak	Warm natural		20,05x120cm	4V		260018033	260009033	27,52	26646028
	Light grey		20,05x120cm	4V		260018032	260009032	46,56	26646027
	Beige	20,05x120cm	20,05x120cm	4V	260025031	260018031	260009031	31,64	26646026
Scandinavian Oak	Medium beige		20,05x120cm	4V		260018035	260009035	41,36	26646017
	Dark grey	20,05x120cm	20,05x120cm	4V	260025034	260018034	260009034	24,46	26646016
	Medium grey	20,05x120cm	20,05x120cm	4V	260025036	260018036	260009036	44,45	26646015
Vintage Zinc	Black	32x64cm	32x64cm	4V	260024039	260015039	260006039	8,33	26646003
	Silver	32x64cm	32x64cm	4V	260024040	260015040	260006040	19,02	26646002
Polished Concrete	Graphite	32x64cm	48x96cm	4V	260024027	260019027	260010027	32,64	26646177
	Indium	32x64cm	48x96cm	4V	260024028	260019028	260010028	25,07	26646175
	Steel	32x64cm	48x96cm	4V	260024029	260019029	260010029	6,95	26646176

*Mikrofasen bei iD Click Ultimate 30

Über Tarkett

Mit einer 140-jährigen Geschichte ist Tarkett ein weltweit führender Anbieter innovativer und nachhaltiger Bodenbelags- und Sportbodenlösungen mit einem Nettoumsatz von 2,8 Milliarden Euro im Jahr 2021. Mit einer breiten Produktpalette, die Vinyl, Linoleum, Gummi, Teppich, Holz, Laminat, Kunstrasen und Leichtathletikbahnen umfasst, beliefert die Gruppe Kunden in über 100 Ländern auf der ganzen Welt. Tarkett beschäftigt 12.000 Mitarbeiter an 34 Industriestandorten und verkauft täglich 1,3 Millionen Quadratmeter Bodenbeläge für Krankenhäuser, Schulen, Wohnungen, Hotels, Büros, Geschäfte und Sportplätze. Tarkett hat sich verpflichtet mit "The Way to Better Floors" Lösungen für Kreislaufwirtschaft zu entwickeln und den ökologischen Fußabdruck zu reduzieren. Die Gruppe hat eine Öko-Innovationsstrategie eingeführt, die auf den Cradle to Cradle®-Prinzipien basiert und vollständig mit dem Tarkett Human-Conscious Design®-Ansatz abgestimmt ist. Tarkett ist am geregelten Markt von Euronext notiert (Segment B, ISIN: FR0004188670, Ticker: TKTT).

www.tarkett-group.com

Die in dieser Broschüre verwendeten Entwürfe und Fotos dienen ausschließlich der Illustration. Sie sind keine Vertragsbilder und stehen nicht für Produkt- oder Installationsempfehlungen.



■ **WESTERN EUROPE:** Austria: Tarkett Holding GmbH, Niederlassung Wien - Tel. +43 1 47 88 062 ■ Belgium: Tarkett Belux Sprl - Tel. +32 52 26 24 11 ■ Denmark: Tarkett A/S - Tel. +45 43 90 60 11 ■ Finland: Tarkett Oy - Tel. +358 9 4257 9000 ■ France: Tarkett SAS - Tel. +33 1 41 20 42 49 ■ Germany: Tarkett Holding GmbH - Tel. +49 621 68172 300 ■ Greece: Tarkett Monoprosopi Ltd - Tel. +30 210 6745 340 ■ Italy: Tarkett S.p.A. - Tel. +39 0744 7551 ■ Luxembourg: Tarkett GDL SA - Tel. +352 949 211 8804 ■ Netherlands: Tarkett BV - Tel. +31 416 685 491 ■ Norway: Tarkett AS - Tel. +47 32 20 92 00 ■ Portugal: Tarkett SA - Tel. +351 21 427 64 20 ■ Spain: Tarkett Floors S.L. - Tel. +34 91 358 00 35 ■ Sweden: Tarkett Sverige AB - Tel. +46 771 25 19 00 ■ Switzerland: Tarkett Holding GmbH - Tel. +41 43 233 79 24 ■ Turkey: Tarkett Aspen - Tel. +90 212 213 65 80 ■ United Kingdom: Tarkett Ltd - Tel. +44 (0) 1622 854 040 ■ **EASTERN EUROPE:** Baltic Countries: Tarkett Baltics: Tel. +370 37 262 220 ■ Czech Republic: Tarkett org. slozka - Tel. +420 271 001 600 ■ Hungary: Tarkett Polska SP Z.O.O. magyarországi fióktelepe - Tel. +36 1 437 8150 ■ Poland: Tarkett Polska Sp. z o. o. - Tel. +48 22 16 09 231 ■ Russian Federation: ZAO Tarkett RUS - Tel. +7 495 775 3737 ■ Slovakia: Tarkett Polska, organizačná zložka - Tel. +421 2 48291 317 ■ South East Europe: Tarkett SEE - Tel. +381 21 7557 649 (44) 569 12 21 ■ Ukraine: Tarkett UA - Tel. +38 (0) 44 35 45 621 ■ **ASIA AND OCEANIA:** Australia: Tarkett Australia Pty Ltd - Tel. +61 2 88 53 12 00 ■ China: Tarkett Floor Covering (Shanghai) Co. Ltd. - Tel. +86 (21) 60 95 68 38 ext 841 ■ North East Asia: Tarkett Hong Kong Limited - Tel. +852 2511 8716 ■ India: Tarkett Flooring India Pvt. Ltd. - Bangalore - Tel. +91 80 4130 3793 - New Delhi - Tel. +91 11 4352 4073 - Mumbai - Tel. +91 22 2648 8750 ■ South East Asia: Tarkett Flooring Singapore Pte. Ltd. - Tel. +65 6346 1585 ■ **AFRICA:** Tarkett International: Tel. +33 1 41 20 41 01 ■ **MIDDLE EAST:** Tarkett Middle East: Tel. +961 1 51 3363/4 ■ Israel: Tarkett International: Tel. +33 1 41 20 41 01 ■ **NORTH AMERICA:** USA: Tarkett Inc. - Tel. +1 713 869 5811 / Johnsonite - Tel. +1 440 543 8916 ■ Canada: Tarkett Inc. - Tel. +1 450 293 173 ■ **LATIN AMERICA:** Brazil: Tarkett - Tel. 55 12 3954 7108 ■ Argentina - Chile - Uruguay: Tarkett Latam Mercosur - Tel. +54 11 47 08 07 72 / +54 9 11 44 46 88 82 ■ Bolivia - Colombia - Ecuador - Panama - Paraguay - Prou - Trinidad and Tobago - Venezuela: Tarkett - Tel. +55 11 9 8410 9310 / +55 11 95494 0069 ■ Mexico /Central America: Tarkett Latam Mexico - Tel. +55 11 98410 9310

Die in dieser Broschüre verwendeten Entwürfe und Fotos dienen ausschließlich der Illustration. Sie sind keine Vertragsbilder und stehen nicht für Produkt- oder Installationsempfehlungen. Design: Suprosky Studio / Images: Studio3D, Sweden

professionals.tarkett.com



BESUCHSTERMIN ANFORDERN

